

A-LINE

Elektrik Panel Isıtıcı



Kullanım Kılavuzu

Beyaz RAL 9016

AL75W
AL100W
AL150W
AL200W
AL250W

Antrasit RAL 7016

AL75A
AL100A
AL150A
AL200A
AL250A



Sıcaklık sensörü düzgün çalışmıyorsa, ekranda aşağıdaki sembolü göreceksiniz. Lütfen bayi veya ithalatçı ile iletişime geçiniz.

Önemli

**ISITICIYA VEYA ISITICI KASASINA ASLA ISLAK EL İLE DOKUNMAYIN!
ISITICIYI ÖRTMEYİN!**

- Bu ürün sadece iyi yalıtılmış alanlar veya ara sıra kullanım için uygundur.
- Herhangi bir elektrikli cihazı kullanırken, bu kullanım kılavuzundaki talimatlar gibi temel güvenlik önlemlerine uduđunuzdan emin olun.

Genel Güvenlik Talimatları

CİHAZI KULLANMADAN ÖNCE LÜTFEN AŞAĞIDAKİ TALİMATLARI DİKKATLİCE OKUYUNUZ.

- Cihazı kullanmadan önce kullanma kılavuzunu dikkatle okuyunuz.
- Şebeke voltajının cihazınıza karşı gelip gelmediğini kontrol ediniz.
- Kablo hasar görmüşse cihazı kullanmayınız.
- Bu üniteyi ve kablosunu ısı kaynaklarından, keskin nesnelere veya üniteye ve kablosuna zarar verebilecek şeylerden uzak tutunuz.
- Besleme kablosu hasar görmüşse, herhangi bir tehlikeye karşı üretici, yetkili servis veya benzeri yetkin kişiler tarafından değiştirilmelidir.
- Üniteyi güç kaynağına bağlamadan önce, anahtarın "Kapalı" olduğundan emin olunuz.
- Temizlemeden veya çalıştırmadan önce gücü kapatınız ve güç kaynağından izole ediniz.
- Üniteyi daima sabit ve düz bir yüzeye yerleştiriniz ve dik konumda kullanınız.
- Üniteyi benzin, boya veya diğer yanıcı, parlayıcı sıvıların kullanılabileceği veya depolanabileceği alanlarda çalıştırmayınız.
- Sadece iç mekân kullanımı için uygundur.
- Yangını önlemek için, hava giriş ve çıkışını hiçbir şekilde engellemeyiniz.
- Sıcak yüzeylere dokunmayınız.
- Elektrik çarpmasına veya yangına neden olacağından ve üniteye zarar vereceğinden herhangi bir havalandırma veya hava çıkış açıklığına yabancı cisimler sokmayınız veya girmesine izin vermeyiniz.
- Herhangi bir anahtarı ayarlamadan veya üniteye dokunmadan önce ellerinizin daima kuru olduğundan emin olunuz.
- Bu cihaz, 8 yaş ve üzeri çocuklar ve fiziksel, duyuşsal veya zihinsel yetenekleri kısıtlı veya deneyim ve bilgi eksikliği olan kişiler tarafından, eğer kendilerine cihazın güvenli bir şekilde kullanılmasına ilişkin gözetim veya talimat verildiği ve cihazın içerdiği tehlikeleri anlayabildikleri takdirde kullanılabilirler. Çocuklar cihazla oynamamalıdır. Temizlik ve bakımı çocuklar tarafından yapılmamalıdır.
- 3 yaşından küçük çocuklar sürekli gözetim altında olmadıkça cihazdan uzak tutulmalıdırlar.
- 3 yaşından büyük ve 8 yaşından küçük çocuklar, yalnızca amaçlanan normal çalışma konumuna yerleştirilmiş olması veya monte edilmiş ve cihazın güvenli bir şekilde kullanılmasına ilişkin gözetim veya talimat verilmiş olması ve içerdiği tehlikeleri anlamış olmaları koşuluyla cihazı açabilirler/kapatabilirler. 3 yaşından büyük ve 8 yaşından küçük çocuklar cihazı fişe takamaz, ayarlayamaz ve temizleyemez veya kullanıcı bakımını yapamaz.
- Eğer ünite direkt elektrik tesisatına bağlanacaksa, bu durumda ehliyetli bir elektrikçi tarafından TS HD 60364-1 yönetmeliğine uygun olarak yapılmalıdır.

- **DİKKAT - Bu ürünün bazı kısımları çok ısınabilir ve yanıklara neden olabilir. Çocukların ve savunmasız insanların bulunduğu yerlerde özel dikkat gösterilmelidir.**

- Aşırı ısınmanın ana nedeni, ünitedeki toz birikintileri veya kalıntılardır. Bu yabancı cisimlerin düzenli olarak temizlendiğinden emin olunuz. Üniteyi internet ağından ve elektrik bağlantısından kesiniz ve hava girişini ve ızgaraları vakumlayarak temizleyiniz.

- Isıtıcı, priz çıkışının hemen altına yerleştirilmemelidir.

- Ürün sabit ısıtıcı olarak kullanıldığında: Isıtıcı, banyoda veya duştaki bir kişinin anahtarlara ve diğer kontrol ünitelerine dokunamayacak şekilde ve mesafeye kurulmalıdır.

- **Ürün portatif ısıtıcı olarak kullanıldığında:**

- Bu ısıtıcıyı banyonun, duşun veya yüzme havuzunun çok yakın çevresinde kullanmayınız.

- Düşürülmüşse bu ısıtıcıyı kullanmayınız.

- Isıtıcıda gözle görülür hasar belirtileri varsa kullanmayınız.

- Isıtıcıyı, yatay ve sabit bir yüzeyde kullanınız.

- **UYARI: Isıtıcıyı, sürekli gözetim altında olmadıkça, odadan kendi başlarına çıkamayan kişilerin bulunduğu küçük odalarda kullanmayınız.**

- **UYARI: Yangın riskini azaltmak için, tekstil ürünlerini, perdeleri veya diğer yanıcı maddeleri ünitenin hava çıkışından en az 1 m uzakta tutunuz.**

- **UYARI: Aşırı ısınmayı önlemek için, ısıtıcıyı örtmeyiniz.**



Kurulum ve bakım bilgileri için "KURULUM" ve "BAKIM" bölümüne bakınız.

- Üniteyi ayrı bir zamanlayıcı, ayrı bir uzaktan kumanda sistemi veya otomatik olarak açan başka bir cihazla kullanmayınız, çünkü ünite yanlış kapatılırsa veya yerleştirilirse yangın riski vardır.



- **UYARI! Termal devre kesicinin yanlışlıkla sıfırlanmasından kaynaklanan herhangi bir tehlikeyi önlemek için, cihaz mesela bir zamanlayıcı gibi harici bir anahtarla çalıştırılmamalı veya elektrik tedarikçisi tarafından düzenli olarak açılıp kapatılan bir devreye bağlanmamalıdır.**

- Cihaz evsel atıklarla birlikte atılmamalıdır; elektrikli cihazların geri kazanımı ve geri dönüşümü için olan yerel bir merkeze götürülmelidir.

- Isıtıcıyı ayak desteğine monte ederken, elektrik kablusunun ısıtıcının metal kasasıyla temas etmediğinden emin olmalısınız.

Sembollerin tanımı

Bu kılavuzdaki sembollerin kullanımı, olası risklere dikkat çekmeyi amaçlamaktadır. Bunlara eşlik eden güvenlik sembolleri ve açıklamaları tam olarak anlaşılmalıdır. Uyarıların kendileri riskleri ortadan kaldırmaz ve kazayı önlemenin doğru önlemlerinin yerini alamaz.

	Ürün için geçerli olan Avrupa yönetmeliklerine uygundur.
	UYARI: Aşırı ısınmayı önlemek için, ısıtıcıyı örtmeyiniz.
	Elektrikli ürünler evsel atıklarla birlikte atılmamalıdır. Lütfen bunları bu amaç için oluşturulmuş toplama noktalarında geri dönüştürünüz. Geri dönüşüm önerileri için yerel yetkililere veya bayinize başvurunuz.

Teknik özellikler

- LED ekran
- Sıcaklık ayarı: 5 ~ 35 °C
- 24 saat zamanlayıcı
- Uzaktan kumandalı
- Wi-Fi kontrollü
- Açık Pencere Fonksiyonu

A-LINE		Ayaksız ölçüler		Ayaklı ölçüler		Voltaj	Güç	IP sınıfı	Sınıf
Model	Uzunluk	Genişlik	Yükseklik	Genişlik	Yükseklik				
AL75	540mm	98mm	400mm	220mm	436mm	220-240 V - 50 Hz	750W	IP24	Sınıf I
AL100	540mm	98mm	400mm	220mm	436mm	220-240 V - 50 Hz	1000W	IP24	Sınıf I
AL150	700mm	98mm	400mm	220mm	436mm	220-240 V - 50 Hz	1500W	IP24	Sınıf I
AL200	860mm	98mm	400mm	220mm	436mm	220-240 V - 50 Hz	2000W	IP24	Sınıf I
AL250	1020mm	98mm	400mm	220mm	436mm	220-240 V - 50 Hz	2500W	IP24	Sınıf I

A-LINE

Kurulum

6

AYAKLI OLARAK KULLANIM

1. Ayađı ünitenin gövdesinin altına yerleřtiriniz.
2. Ayađı 4 vida ile sabitleyiniz.

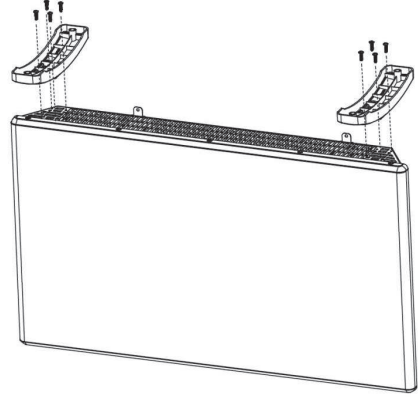

DUVARA MONTELI OLARAK KULLANIM

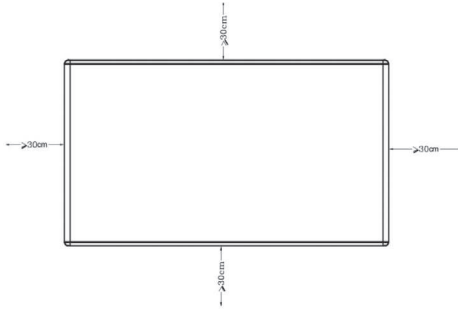

řekil 1

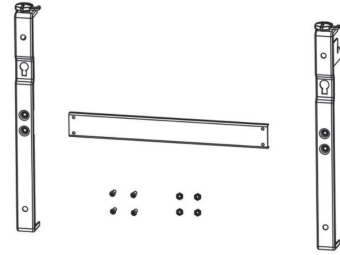

řekil 2

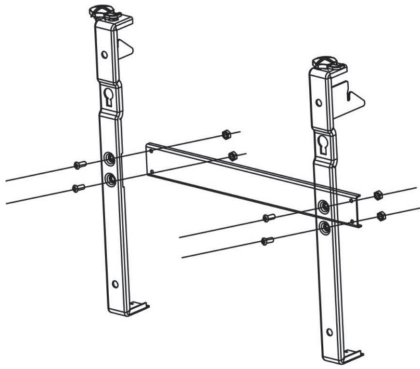

řekil 3



řekil 4

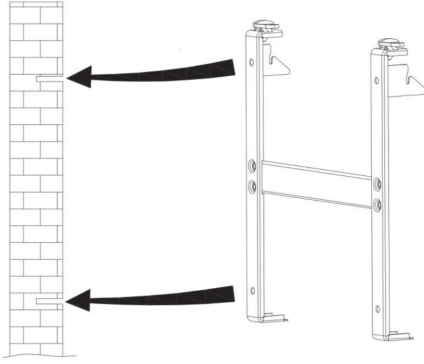

Şekil 5

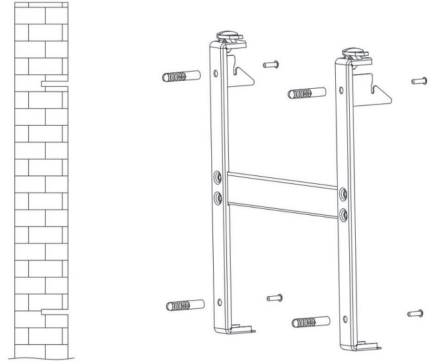

Şekil 6

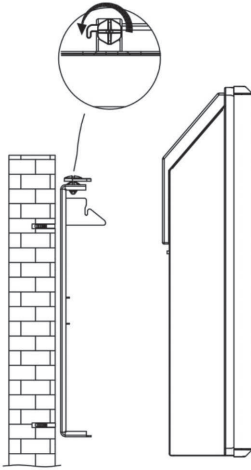

Şekil 7

1. Isıtıcı ile zemin, duvar vb. arasındaki mesafeyi resimdeki gibi en az 30 cm olacak şekilde tuttuğunuzdan emin olunuz. (Şekil 1)
2. Duvar montaj braketlerini paketten çıkarın ve braketleri H şeklinde sabitlemek için 4 vida ve somunu kullanınız. (Şekil 2, 3, 4)
3. Braketi duvara asın, dört deliğin konumunu işaretleyiniz, ardından duvar üzerinde delikleri açınız. (Şekil 5)
4. Dübelleri deliklere yerleştiriniz ve braketi 4 vida ile takınız. (Şekil 6)
5. Isıtıcıyı braketin üzerine asınız ve üst braketin plastik vidasını sıkınız (saat yönünde). (Şekil 7)

UYARI!

Ürünü çalıştırmaya başlamadan önce, duvara düzgün bir şekilde sabitlendiğinden emin olunuz. Ürün düz değilse, sorunlar oluşabilir.

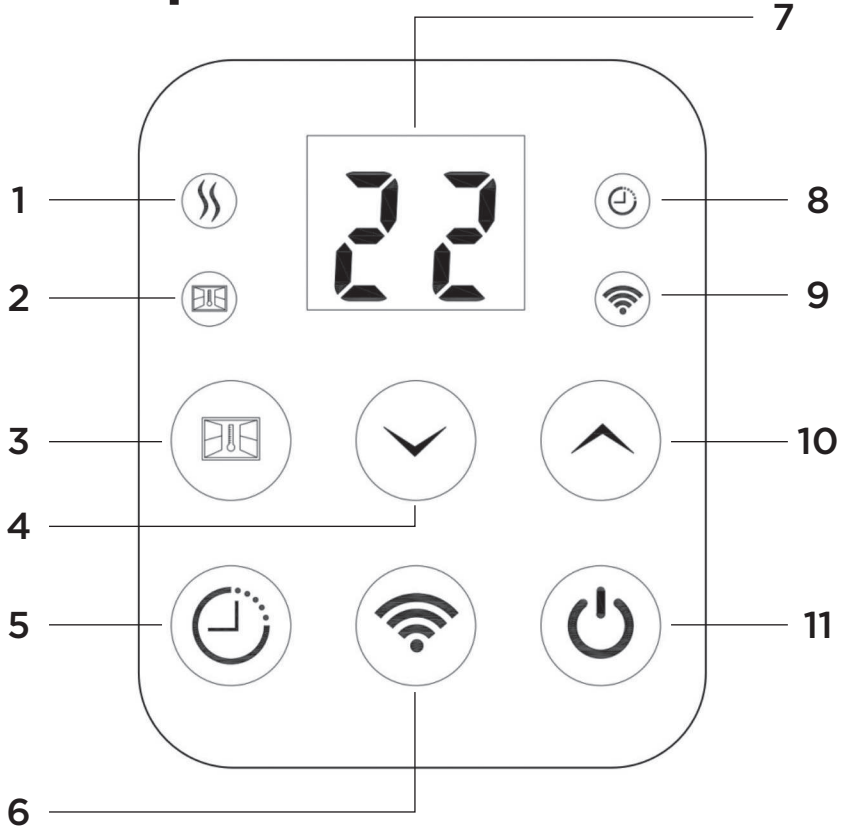

Kontrol paneli



1	Isıtma gösterge ışığı
2	Açık pencere uyarı ışığı
3	Açık pencere düğmesi
4	Azaltma düğmesi
5	Zamanlayıcı düğmesi
6	WiFi düğmesi
7	Ekran
8	Zamanlayıcı gösterge ışığı
9	WiFi gösterge ışığı
10	Arttırma düğmesi
11	Açık/Beklemede düğmesi

Kullanım

ÇALIŞTIRMAYA BAŞLAMA

- Güç kaynağını takınız, ısıtıcı bekleme moduna girer ve  ekranda görünür.
- Isıtıcıyı açmak için düğmeye basınız , ısıtıcı ilk kullanımda varsayılan fabrika ayarına geçecektir.
- Eğer Isıtıcı ısınıyorsa, ısıtma gösterge ışığı  yanar.
- Varsayılan fabrika ayarları:
 - Serbest mod, sıcaklık ayarı 22 °C
 - Açık pencere fonksiyonu: Kapalı
 - Zamanlayıcı: Kapalı

Açıklamalar: Güç kaynağı kesilirse, zamanlayıcı dışındaki ayarlar güç kaynağı kesilmeden önceki son ayarlarla aynı kalır.

WIFI BAĞLANTISI

iOS ve Android için TuyaSmart veya Smart Life APP'yi kullanın. Apple Store veya Google Play'den "TuyaSmart" veya "Smart Life" uygulamalarını araştırıp indiriniz.

Isıtıcınızı iOS/Android cihazına bağlayarak aşağıdaki işlemleri yapabilirsiniz:

- Ayarla/Bekle
- Konfor, ECO, Antifriz modu ayarlama
- Comfort/ECO modunun sıcaklığını ayarlama
- Zamanlayıcıyı ayarlama
- Açık pencere işlevini açma/kapama
- Haftalık programları ayarlama
- Sıcaklık kalibrasyonunu ayarlama
- Set grubu (ısıtıcıları bir bölgeye koyun)
- Isıtıcıyı diğer insanlarla paylaşma

WiFi GÖSTERGE IŞIĞI TALIMATI

İşıksız	Kapalı	WiFi sinyali yok, ısıtıcı bağlanmaya hazır değil
Yeşil ışık	0,1 sn açık ve 0,1 sn kapalı yanıp söner, hızlı bir şekilde yanıp söner	EZ modu
Yeşil ışık	1s açık ve 3s kapalı yanıp söner, yavaşça yanıp söner	AP modu
Yeşil ışık	Devam et	Isıtıcı WiFi'ye bağlıdır
Kırmızı ışık	Devam et	Isıtıcı, WiFi sinyaline bağlanırken veya onu bulurken sorun yaşıyor. Lütfen aşağıdakileri yapınız: <ul style="list-style-type: none">• Isıtıcıyı tekrar Kapatıp Açınız.• WiFi router yeniden başlatınız• WiFi yönlendiricinin 2,4 Ghz'in altında olduğundan emin olunuz

WiFi'YA BAĞLANMA

- WiFi'yi bağlamanın iki yolu vardır: EZ modu ve AP modu. Genellikle WiFi'yi EZ moduyla bağlamanızı öneririz, ancak EZ modu başarılı bir şekilde bağlanmazsa, AP modunu tekrar deneyebilirsiniz.
- Varsayılan fabrika WiFi ayarı, WiFi gösterge ışığı EZ modudur.
- WiFi düğmesini 3 saniye basılı tutunuz, AP moduna geçiniz.
- WiFi düğmesini tekrar 3 saniye basılı tutunuz, tekrar EZ moduna geçiniz. Bu, WiFi düğmesini 3 saniye basılı tutarak EZ'yi AP veya AP'yi EZ olarak değiştirebileceğiniz anlamına gelir.

WiFi'YI SİL

- Isıtıcı WiFi'ye bağlıysa, WiFi'yi silmek için WiFi düğmesini 3 saniye basılı tutunuz.



ISITMA MODU

- Sıcaklık 5 - 35 °C \wedge yukarı düğmesine basılarak veya \vee aşağı düğmesine basılarak ayarlanır.



24 SAAT ZAMANLAYICI

-  Zamanlayıcıyı 0'dan 24 saate ayarlamak için düğmeye basınız.
- Herhangi bir modda, zamanlayıcı ayarlanırsa, zaman dolduğunda, ısıtıcı kapanır.

AÇIK PENCERE İŞLEVİ

- Isıtıcı açık pencere fonksiyonuna sahiptir.
- Açık pencere işlevinin varsayılan ayarı kapalıdır.
- Bekleme modunda,  düğmeyi 5 saniye basılı tutunuz. Ekranda **F0** sembolü görünür. Sonra Açık Pencere işlevini açmak için \wedge düğmesine basınız, ekranda **00** sembolü görünecektir ve Açık pencere işlevini kapatmak için \vee düğmesine basınız, ekranda **0F** sembolü görünecektir. Ardından  düğmesine yaptığınız ayarı kaydetmek için basınız veya otomatik olarak kaydetmek için 15 saniye bekleyiniz.
- **Açık pencere fonksiyonunun açıklaması:**
 1. Isıtıcının bulunduğu alanda pencereyi çok açarsanız ve sıcaklık iki dakika içinde 2 °C veya 2 °C'den fazla düşerse, bir sensör sıcaklıktaki keskin düşüşü algılar. Isıtıcı otomatik olarak kapanacak ve ekranda **F0** sembolü görünecektir.
 2. Isıtıcı 10 dakika sonra önceki moda geri dönecektir. Bununla birlikte,  düğmesine basarak ısıtıcıyı manuel olarak yeniden başlatabilirsiniz ve ısıtıcı önceki moda geri dönecektir ve **F0** Simge ekranda kaybolacaktır.

ISITICIYI FABRİKA AYARLARINA SIFIRLAMA

- Güç kaynağını çıkarın ve tekrar takın, ardından ekran aydınlandıktan sonra 3 saniye  ve  düğmelerini her ikisini de aynı anda basılı tutunuz.



WiFi Tuya Akıllı Kontrol

- Akıllı kontrolü etkinleştirmek için ısıtıcının Tuya uygulamasına bağlı olması gerekir.
- Tuya Smart uygulamasını Google Play'den veya App Store®'dan indirin veya QR kodunu tarayın (aşağıda, solda).
- Akıllı cihazınızda Tuya Uygulamasını açın ve gerektiği şekilde kaydolun.
- Mobil cihazınızda istediğiniz Wi-Fi ağına bağlı olduğunuzdan ve uygulamanın da aynı ağa bağlı olduğundan emin olun.
- Lütfen yalnızca 2,4 GHz ağların desteklendiğini unutmayın. 5 GHz desteklenmiyor.
- Kapsamlı Tuya Smart Kullanım Kılavuzu PDF'sini okumak için QR kodunu (aşağıda, sağda) tarayınız.



Tuya Smart uygulamasını indirmek için tarayınız.

TUYA UYGULAMASINA ISITICIYI EKLEME

A-Line panel ısıtıcıyı Tuya akıllı uygulamasına eklemek için:

1. Akıllı cihazınızda Tuya uygulamasının açık olduğundan emin olunuz. Isıtıcı, ürün kontrol panelinde hızla yanıp sönen bir kablosuz logosuyla gösterilen eşleştirme modunda olmalıdır (Şekil 1). Herhangi bir logo yanıp sönmüyorsa, eşleştirme moduna girmek için kablosuz düğmesine bir kez basınız; logo görünecektir. Başlamazsa, kablosuz kontrolü sıfırlamak için kablosuz düğmesini 3 saniye basılı tutunuz ve yukarıdaki adımları tekrarlayınız.
2. Tuya uygulaması açık olan akıllı cihazınızda, eşleştirme işlemi başlatmak için sağ üst köşedeki + simgesine dokununuz (Şekil 2).



Şekil 1

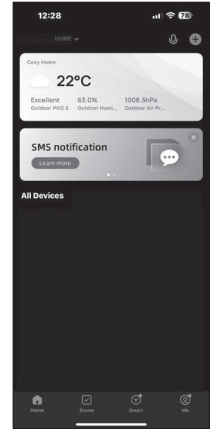

Şekil 2

3. **Cihazlar Aranıyor...** ekranda görünecektir Wi-Fi bilgilerini girmek için Ekle butonuna dokununuz (Şekil 3).
4. Wi-Fi ağınıza seçiniz ve ağ parolanızı giriniz, ardından ekranın alt kısmındaki **Sonraki** öğesine dokununuz (Şekil 4).
5. **A-Line Panel Isıtıcı** artık cihazınıza eklenecektir (Şekil 5).
6. Uygulama kontrol panelini (Şekil 6) açmak ve Açma/Kapama, Sıcaklık, Mod, Zamanlayıcı (Şekil 7) ve Ayarlar (Şekil 8) dahil olmak üzere birden fazla akıllı kontrole erişmek için **A-Line Panel Isıtıcı'ya** dokununuz.

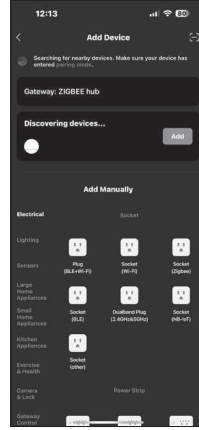

Şekil 3

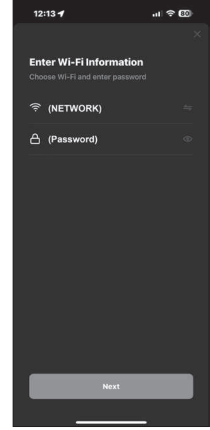

Şekil 4

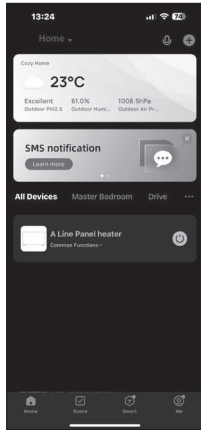

Şekil 5



Şekil 6

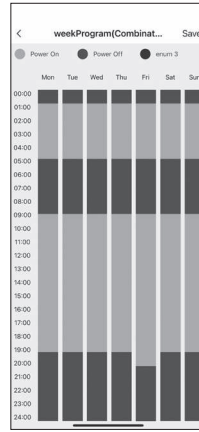

Şekil 7

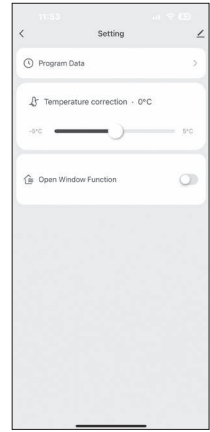

Şekil 8



Tuya Smart Kullanım Kılavuzu PDF'i için tarayınız.

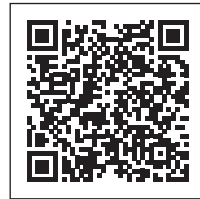

A-Line Kullanım Kılavuzu PDF'i için tarayınız.

Bakım

- Üniteyi DAİMA güç kaynağından izole ediniz ve herhangi bir bakımdan önce soğumaya bırakınız.
- Üniteyi yılda en az bir kez tozları gidermek için elektrikli süpürge ile temizleyiniz.
- Cihazın dışını nemli bir bezle siliniz ve kuru bir bezle kurutarak temizleyiniz. Cihazı asla suya batırmayınız ve suyun üniteye girmesine asla izin vermeyiniz.

Geri dönüşüm

Elektrikli ve elektronik ekipmanların kullanım ömürlerinin sonunda işlenmesi (Avrupa Birliği üye ülkelerinde ve seçici atık toplama sistemi işleten diğer Avrupa ülkelerinde geçerlidir).



Ürüne veya ambalajına yapıştırılan bu sembol, ürünün evsel atıklarla işlenmemesi gerektiğini belirtir. Geri dönüşüm ve bertaraf için elektrikli ve elektronik atık toplama noktasına getirilmelidir.

Bu ürünün uygun şekilde bertaraf edilmesini sağlayarak, çevre ve insan sağlığı için potansiyel olarak olumsuz sonuçların önlenmesine de yardımcı olursunuz. Malzemelerin geri dönüşümü doğal kaynaklarımızın korunmasına yardımcı olur.

Bu ürünün geri dönüşümü hakkında daha fazla bilgi için lütfen belediyenize, yerel atık bertaraf merkezine veya ürünün satın alındığı mağazaya başvurunuz.

ELEKTRİKLİ BÖLGESEL ALAN ISITICILARI İÇİN GEREKLİ BİLGİLER

Modeller: **AL75W** ve **AL75A**

Madde	Sembol	Değer	Birim	Madde	Birim
Isı çıkışı				Isı girişi tipi, sadece elektrikli depolama için yerel alan ısıtıcıları (birini seçin)	
Nominal ısı çıkışı	P _{nom}	0.75	kW	Entegre termostatlı manuel ısı yükü kontrolü	Hayır
Minimum ısı çıkışı (gösterge)	P _{min}	0.75	kW	Oda ve/veya dış ortam sıcaklık geri bildirimini ile manuel ısı şarjı kontrolü	Hayır
Maksimum sürekli ısı çıkışı	P _{max,c}	0.75	kW	Oda ve/veya dış ortam sıcaklık geri bildirimini ile elektronik ısı yükü kontrolü	Hayır
Yardımcı elektrik tüketimi				Fan destekli ısı çıkışı	Hayır
Nominal ısı çıkışında	e _{lmax}	n/a	kW	Isı çıkışı tipi/oda sıcaklığı kontrolü (birini seçin)	
Minimum ısı çıkışında	e _{lmin}	n/a	kW	Tek kademeli ısı çıkışı ve oda sıcaklığı kontrolü yok	Hayır
Bekleme modunda	e _{lSB}	n/a	kW	İki veya daha fazla manuel aşama, oda sıcaklığı kontrolü yok	Hayır
				Mekanik termostat oda sıcaklığı kontrolü ile	Hayır
				Elektronik oda sıcaklığı kontrolü ile	Hayır
				Elektronik oda sıcaklığı kontrolü artı gündüz zamanlayıcısı	Hayır
				Elektronik oda sıcaklığı kontrolü artı hafta zamanlayıcısı	Evet
				Diğer kontrol seçenekleri (çoklu seçimler mümkündür)	
				Oda sıcaklığı kontrolü, varlık algılama	Hayır
				Oda sıcaklığı kontrolü, açık pencere algılama	Evet
				Mesafe kontrol seçeneği ile	Evet
				Uyarlanabilir çalıştırma kontrolü ile	Hayır
				Çalışma süresi sınırlaması ile	Hayır
				Siyah ampul sensörlü	Hayır

ELEKTRİKLİ BÖLGESEL ALAN ISITICILARI İÇİN GEREKLİ BİLGİLER

Modeller: AL100W ve AL100A

Madde	Sembol	Değer	Birim	Madde	Birim
Isı çıkışı				Isı girişi tipi, sadece elektrikli depolama için yerel alan ısıtıcıları (birini seçin)	
Nominal ısı çıkışı	P _{nom}	1.0	kW	Entegre termostatlı manuel ısı yükü kontrolü	Hayır
Minimum ısı çıkışı (gösterge)	P _{min}	1.0	kW	Oda ve/veya dış ortam sıcaklık geri bildirimini ile manuel ısı şarjı kontrolü	Hayır
Maksimum sürekli ısı çıkışı	P _{max,c}	1.0	kW	Oda ve/veya dış ortam sıcaklık geri bildirimini ile elektronik ısı yükü kontrolü	Hayır
Yardımcı elektrik tüketimi				Fan destekli ısı çıkışı	Hayır
Nominal ısı çıkışında	e _{lmax}	n/a	kW	Isı çıkışı tipi/oda sıcaklığı kontrolü (birini seçin)	
Minimum ısı çıkışında	e _{lmin}	n/a	kW	Tek kademeli ısı çıkışı ve oda sıcaklığı kontrolü yok	Hayır
Bekleme modunda	e _{lSB}	n/a	kW	İki veya daha fazla manuel aşama, oda sıcaklığı kontrolü yok	Hayır
				Mekanik termostat oda sıcaklığı kontrolü ile	Hayır
				Elektronik oda sıcaklığı kontrolü ile	Hayır
				Elektronik oda sıcaklığı kontrolü artı gündüz zamanlayıcısı	Hayır
				Elektronik oda sıcaklığı kontrolü artı hafta zamanlayıcısı	Evet
				Diğer kontrol seçenekleri (çoklu seçimler mümkündür)	
				Oda sıcaklığı kontrolü, varlık algılamalı	Hayır
				Oda sıcaklığı kontrolü, açık pencere algılamalı	Evet
				Mesafe kontrol seçeneği ile	Evet
				Uyarlanabilir çalıştırma kontrolü ile	Hayır
				Çalışma süresi sınırlaması ile	Hayır
				Siyah ampul sensörlü	Hayır

ELEKTRİKLİ BÖLGESEL ALAN ISITICILARI İÇİN GEREKLİ BİLGİLER

Modeller: AL150W ve AL150A

Madde	Sembol	Değer	Birim	Madde	Birim
Isı çıkışı				Isı girişi tipi, sadece elektrikli depolama için yerel alan ısıtıcıları (birini seçin)	
Nominal ısı çıkışı	P _{nom}	1.5	kW	Entegre termostatlı manuel ısı yükü kontrolü	Hayır
Minimum ısı çıkışı (gösterge)	P _{min}	1.5	kW	Oda ve/veya dış ortam sıcaklık geri bildirimini ile manuel ısı şarjı kontrolü	Hayır
Maksimum sürekli ısı çıkışı	P _{max,c}	1.5	kW	Oda ve/veya dış ortam sıcaklık geri bildirimini ile elektronik ısı yükü kontrolü	Hayır
Yardımcı elektrik tüketimi				Fan destekli ısı çıkışı	Hayır
Nominal ısı çıkışında	e _{lmax}	n/a	kW	Isı çıkışı tipi/oda sıcaklığı kontrolü (birini seçin)	
Minimum ısı çıkışında	e _{lmin}	n/a	kW	Tek kademeli ısı çıkışı ve oda sıcaklığı kontrolü yok	Hayır
Bekleme modunda	e _{lSB}	n/a	kW	İki veya daha fazla manuel aşama, oda sıcaklığı kontrolü yok	Hayır
				Mekanik termostat oda sıcaklığı kontrolü ile	Hayır
				Elektronik oda sıcaklığı kontrolü ile	Hayır
				Elektronik oda sıcaklığı kontrolü artı gündüz zamanlayıcısı	Hayır
				Elektronik oda sıcaklığı kontrolü artı hafta zamanlayıcı	Evet
				Diğer kontrol seçenekleri (çoklu seçimler mümkündür)	
				Oda sıcaklığı kontrolü, varlık algılmalı	Hayır
				Oda sıcaklığı kontrolü, açık pencere algılmalı	Evet
				Mesafe kontrol seçeneği ile	Evet
				Uyarlanabilir çalıştırma kontrolü ile	Hayır
				Çalışma süresi sınırlaması ile	Hayır
				Siyah ampul sensörlü	Hayır

ELEKTRİKLİ BÖLGESEL ALAN ISITICILARI İÇİN GEREKLİ BİLGİLER

Modeller: **AL200W** ve **AL200A**

Madde	Sembol	Değer	Birim	Madde	Birim
Isı çıkışı				Isı girişi tipi, sadece elektrikli depolama için yerel alan ısıtıcıları (birini seçin)	
Nominal ısı çıkışı	P _{nom}	2.0	kW	Entegre termostatlı manuel ısı yükü kontrolü	Hayır
Minimum ısı çıkışı (gösterge)	P _{min}	2.0	kW	Oda ve/veya dış ortam sıcaklık geri bildirimini ile manuel ısı şarjı kontrolü	Hayır
Maksimum sürekli ısı çıkışı	P _{max,c}	2.0	kW	Oda ve/veya dış ortam sıcaklık geri bildirimini ile elektronik ısı yükü kontrolü	Hayır
Yardımcı elektrik tüketimi				Fan destekli ısı çıkışı	Hayır
Nominal ısı çıkışında	e _{lmax}	n/a	kW	Isı çıkışı tipi/oda sıcaklığı kontrolü (birini seçin)	
Minimum ısı çıkışında	e _{lmin}	n/a	kW	Tek kademeli ısı çıkışı ve oda sıcaklığı kontrolü yok	Hayır
Bekleme modunda	e _{lSB}	n/a	kW	İki veya daha fazla manuel aşama, oda sıcaklığı kontrolü yok	Hayır
				Mekanik termostat oda sıcaklığı kontrolü ile	Hayır
				Elektronik oda sıcaklığı kontrolü ile	Hayır
				Elektronik oda sıcaklığı kontrolü artı gündüz zamanlayıcısı	Hayır
				Elektronik oda sıcaklığı kontrolü artı hafta zamanlayıcısı	Evet
				Diğer kontrol seçenekleri (çoklu seçimler mümkündür)	
				Oda sıcaklığı kontrolü, varlık algılamalı	Hayır
				Oda sıcaklığı kontrolü, açık pencere algılamalı	Evet
				Mesafe kontrol seçeneği ile	Evet
				Uyarlanabilir çalıştırma kontrolü ile	Hayır
				Çalışma süresi sınırlaması ile	Hayır
				Siyah ampul sensörlü	Hayır

ELEKTRİKLİ BÖLGESEL ALAN ISITICILARI İÇİN GEREKLİ BİLGİLER

Modeller: **AL250W** ve **AL250A**

Madde	Sembol	Değer	Birim	Madde	Birim
Isı çıkışı				Isı girişi tipi, sadece elektrikli depolama için yerel alan ısıtıcıları (birini seçin)	
Nominal ısı çıkışı	P _{nom}	2.5	kW	Entegre termostatlı manuel ısı yükü kontrolü	Hayır
Minimum ısı çıkışı (gösterge)	P _{min}	2.5	kW	Oda ve/veya dış ortam sıcaklık geri bildirimini ile manuel ısı şarjı kontrolü	Hayır
Maksimum sürekli ısı çıkışı	P _{max,c}	2.5	kW	Oda ve/veya dış ortam sıcaklık geri bildirimini ile elektronik ısı yükü kontrolü	Hayır
Yardımcı elektrik tüketimi				Fan destekli ısı çıkışı	Hayır
Nominal ısı çıkışında	e _{lmax}	n/a	kW	Isı çıkışı tipi/oda sıcaklığı kontrolü (birini seçin)	
Minimum ısı çıkışında	e _{lmin}	n/a	kW	Tek kademeli ısı çıkışı ve oda sıcaklığı kontrolü yok	Hayır
Bekleme modunda	e _{lSB}	n/a	kW	İki veya daha fazla manuel aşama, oda sıcaklığı kontrolü yok	Hayır
				Mekanik termostat oda sıcaklığı kontrolü ile	Hayır
				Elektronik oda sıcaklığı kontrolü ile	Hayır
				Elektronik oda sıcaklığı kontrolü artı gündüz zamanlayıcısı	Hayır
				Elektronik oda sıcaklığı kontrolü artı hafta zamanlayıcısı	Evet
				Diğer kontrol seçenekleri (çoklu seçimler mümkündür)	
				Oda sıcaklığı kontrolü, varlık algılamalı	Hayır
				Oda sıcaklığı kontrolü, açık pencere algılamalı	Evet
				Mesafe kontrol seçeneği ile	Evet
				Uyarlanabilir çalıştırma kontrolü ile	Hayır
				Çalışma süresi sınırlaması ile	Hayır
				Siyah ampul sensörlü	Hayır

AEON

İthalatçı/Satıcı:

Aeon Modern Isi San.Tic.Ltd.Şti.

Tepeören Köyü Girişi, Eski Ankara Asfaltı,

No:123/3 PK:34959 Tuzla / İstanbul /

TÜRKİYE

Tel: + 90 216 304 04 50

Fax: + 90 216 304 04 53

E: info@aeon.com.tr

W: www.aeon.com.tr

AEON
sculptural heating

Online Mağaza

aeontasarimradyator.com



ERP LOT20
Compliant